



Vigiline

Régulateur de niveau connecté
pour piscine à skimmer

Notice Technique



Réf : PF10L111/ PF10L110

Table des matières

1. Caractéristiques techniques	3
2. Contenu de l'emballage	4
3. Descriptif	4
4. Compatible avec l'univers Vigipool	5
4.1. Contrôle Bluetooth® et Wifi	5
4.2. Mise en service	6
5. Installation murale du Vigiline	9
6. Installation murale du capteur	10
7. Capteur de niveau	11
7.1. Différents états	12
7.2. Mise en service du capteur	13
7.3. Recharge Batterie	14
7.4. Hivernage	16
7.5. Mise à jour	17
8. Installation hydraulique	17
8.1. Installation sur canalisation	17
9. Installation électrique	18
9.1. Alimentation du Vigiline	19
9.2. Électrovanne de remplissage	20
9.3. Électrovanne de Vidange	20
9.4. Compteur d'eau	22
10. Fonctionnement	23
10.1. Voyant multicolore Vigiline	23
10.2. Voyant multicolore du capteur de niveau	24
11. Remise à zéro du Vigiline	25
12. Remise à zéro du capteur de niveau	25

Déclaration de conformité



Avertissement

Lire attentivement cette notice avant d'installer, de mettre en service, ou d'utiliser ce produit.

1. Caractéristiques techniques

Tension d'alimentation	230V AC - 50Hz
Poids	Vigiline seul : 100g
Installation	Support mural
Indice de protection	IP-40 : Coffret IP-68 : Capteur de régulation de niveau
Sorties	Entrée d'alimentation électrique 230V AC (Pré câblé) 1 sortie 230V AC - pour électrovanne de remplissage 1 sortie Contact NO- pour électrovanne de vidange (en option) 1 sortie "Meter" compteur: Branchement du compteur d'eau connecté 1 sortie "IP": Branchement filaire de l'interdit pompe sur des coffrets non Vigipool
Capteur de niveau	Couleurs disponible: Blanc (RAL 9003) : PF10L110 /Anthracite (RAL 7016) : PF10L111 Capteur de niveau seul

2. Contenu de l'emballage

1 Coffret Vigiline	1 filtre à tamis en laiton pour électrovanne en 1/2 (pression max 4 bar)
1 Électrovanne laiton 1/2 de remplissage en 230V AC	1 Notice dématérialisé
1 Compteur d'eau à impulsion: A installer la face orientée vers le haut	1 Stylet Magnétique Télescopique : MPCP0450
1 Paire de raccord 1/2" pour le compteur d'eau	
1 Capteur de niveau	
1 Support mural du capteur de régulation de niveau	
1 Support mural du Vigiline	
1 Chargeur à induction pour le capteur de niveau	

3. Descriptif

Le Vigiline est un régulateur de niveau pour piscine à skimmer connecté à Vigipool et fourni avec le capteur sans fil. Ce capteur est un capteur autonome sans fil pour régulation automatique de niveau de piscine à skimmer.

Le capteur de niveau dispose de 3 capteurs qui lui permettent de différencier 3 niveaux. La mesure de niveau est effectuée toutes les 60 minutes (lorsque le niveau d'eau est correct) et toutes les 3 minutes durant le remplissage ou le vidange. Ce capteur est équipé de transmetteur Lora de longue portée et de faible consommation.



Important

Veuillez mettre à charge votre capteur de niveau avant la première mise en service



Astuce

Le Vigiline ne nécessite pas d'être associé à un appareil de pilotage de filtration Vigipool

4. Compatible avec l'univers Vigipool

Le Vigiline est compatible avec de nombreux appareils intégrés à l'univers Vigipool. L'univers Vigipool rassemble de nombreux appareils d'entretien et de traitement de l'eau interconnectés pouvant être pilotés par une application unique : **Vigipool**.

Les appareils échangent entre eux les différentes informations mesurées et leurs actions, sans fil, via une connexion propriétaire entre les appareils. Différents appareils sont disponibles (coffret électrique filtration, pilotage LED, régulation de pH, analyseur connecté pH / ORP, afficheur tactile déporté, ...)



4.1. Contrôle Bluetooth® et Wifi

Le Vigiline embarque un transmetteur Bluetooth® et Wifi, permettant le contrôle de votre appareil par smartphone ou tablette. Afin de pouvoir piloter le Vigiline, vous avez besoin d'un smartphone ou d'une tablette iOS (Apple®) ou Android équipé de Bluetooth® Low Energy (v4.x) ou de Wifi 802.11 b/n/g. Les autres systèmes d'exploitation (Windows Phone®,...) ou les appareils non équipés des pré-requis précédents **ne sont pas pris en charge**

Dans le cas d'une connexion Wifi, il faudra renseigner les coordonnées du Wifi local (SSID et password) et créer un compte Vigipool afin de connecter votre Vigiline au routeur Wifi et ainsi piloter votre appareil Vigipool via le Wifi local et à distance. (voir feuillet dédié "Univers Vigipool" joint)



Astuce

En Bluetooth, un seul téléphone / tablette peut être connecté à la fois au coffret. Pour se connecter avec un autre périphérique, **il faut se déconnecter au préalable.**

Il est possible de mettre à jour automatiquement le logiciel embarqué dans l'appareil. Pour ceci, il doit être connecté au WiFi ou à un autre appareil Vigipool lui-même connecté au WiFi. Si vous n'utilisez l'appareil qu'en Bluetooth, il est possible de créer un point d'accès depuis votre téléphone afin d'y connecter temporairement l'appareil et procéder à une mise à jour de son logiciel si nécessaire.

4.1.1. Appairage Bluetooth®

A la première connexion (en Bluetooth), après avoir sélectionné votre appareil dans la liste, afin d'appairer votre smartphone au Vigiline, il est nécessaire d'approcher le smartphone jusqu'au contact de l'appareil, ou d'appuyer une fois sur le bouton (A) de celui-ci lorsque l'application vous y invite et que le voyant (A) clignote rapidement en bleu.



Astuce

L'appairage se fait uniquement via l'application Vigipool. **Ne pas tenter d'appairage depuis les paramètres Bluetooth du smartphone.**

4.2. Mise en service

4.2.1. Mise sous tension

La mise en marche du Vigiline se fait en le branchant sur un départ 230V AC permanent

A la mise en route, le voyant multicolore (A) en façade clignote pendant le temps de la mise en route de l'appareil.

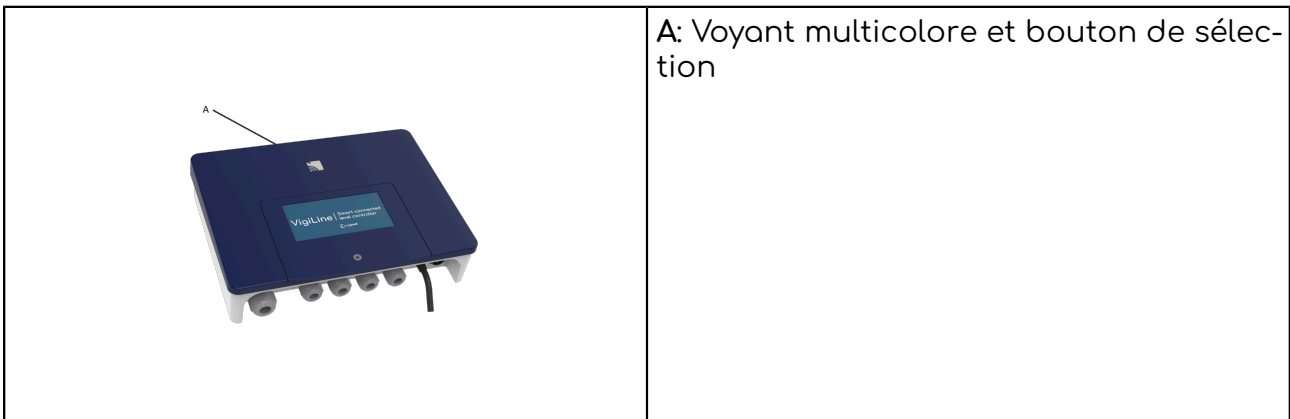

4.2.2. Protection Thermique

4.2.2.1. Disjoncteur thermique



Si le courant est trop élevé, le disjoncteur thermique se déclenche, vérifier l'installation des projecteurs avant de le réarmer en appuyant dessus.

4.2.3. Choix de l'appareil "centrale" Vigipool



Astuce

Se reporter au feuillet dédié "Univers Vigipool" joint pour plus de compréhension

A l'issue de la phase d'initialisation (séquence Bleu - Blanc - Rouge), le voyant multi-couleur (A) clignote en blanc. Ceci correspond au choix de l'appareil qui réalisera la fonction de "centrale" Vigipool (voir feuillet dédié "Univers Vigipool" joint) :

- Si l'installation est dotée de plusieurs appareils compatibles Univers Vigipool
 - Et qu'un appareil est déjà configuré comme "Centrale" Vigipool, appuyez sur le bouton de l'appareil "centrale" Vigipool si celui-ci est alimenté depuis plus d'une minute. (S'il est alimenté depuis moins d'une minute, il n'est pas nécessaire d'appuyer sur son bouton). Votre Vigiline se connecte alors à la "Centrale" Vigipool : Il arrête de clignoter en blanc et passe en mode fonctionnement normal.
 - Et qu'aucun autre appareil n'est déjà configuré comme "Centrale" Vigipool, allumez tous les appareils et appuyez sur le bouton de l'appareil que vous souhaitez utiliser comme "centrale" Vigipool. Les autres produits se connectent alors à l'appareil que vous avez validé comme "centrale" Vigipool, arrêtent de clignoter en blanc et passent en mode fonctionnement normal.



Astuce

Si vous souhaitez modifier le choix de la "centrale" Vigipool, il est nécessaire de procéder à une réinitialisation du système (voir "Remise à zéro")

4.2.4. Applications iOS / Android

Pour télécharger l'application Vigipool, [cliquez ici](#) ou scannez le QR CODE ci-dessous. Vous pouvez également rechercher Vigipool dans le moteur de recherche de l'App Store ou du Play Store :



5. Installation murale du Vigiline

Le Vigiline

- peut être installé à l'extérieur, mais doit être à l'abri de la pluie, des jets de nettoyage ou d'arrosage, et des rayons UV (soleil).
- résiste aux projections d'eau mais ne doit pas être placé dans un lieu inondable.
- doit être placé sur un support plan et stable et fixé au mur à l'aide du support mural et des chevilles et vis fournies :

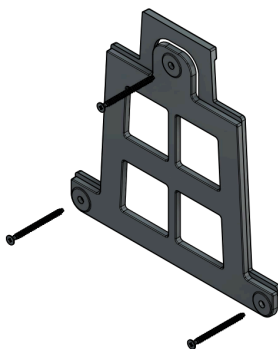

6. Installation murale du capteur

Le capteur de niveau

- S'installe dans le couloir du skimmer
- Le support doit être obligatoirement collé dans le skimmer
- Doit être placé sur son support collé dans le skimmer

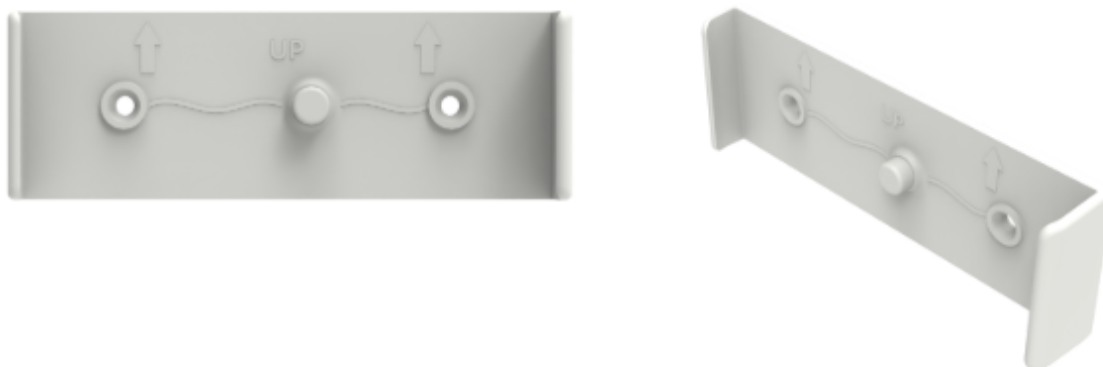

Avertissement

Respecter le sens des flèches lors du collage du support mural

Colle de fixation conseiller: **Axon MS3000 PRO**

7. Capteur de niveau



Capteur autonome sans fil pour régulation automatique de niveau d'eau de piscine à skimmer. Alimentation par batterie rechargeable par induction. (Chargeur fourni dans le packaging).

Détection d'eau en 3 niveaux

- Trop Plein (Vidange)
- Correct (Fin de remplissage)
- Manque d'eau (Remplissage)

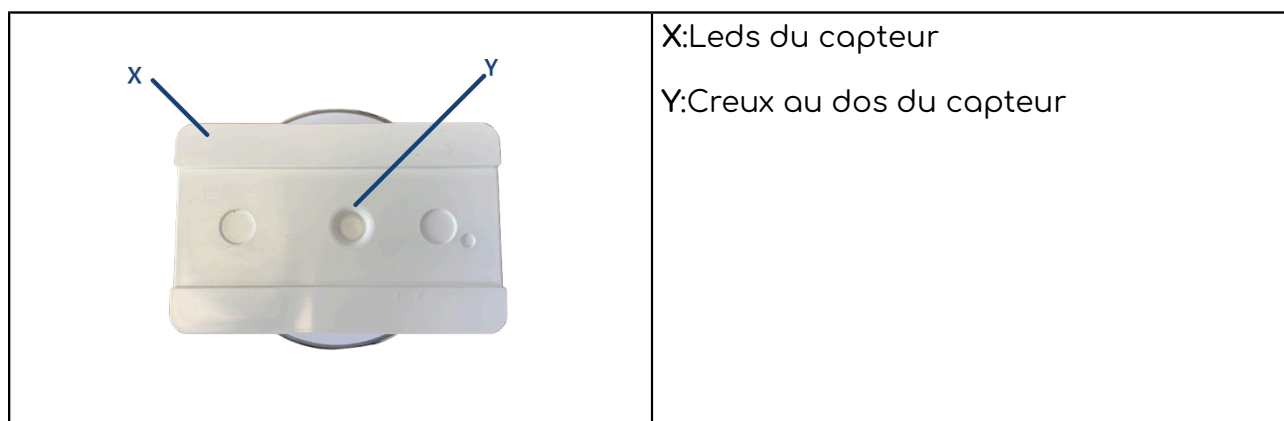

Avertissement

La mesure de niveau est effectuée toutes les 60 minutes lorsque le niveau d'eau est correct et tout les 3 minutes lors du remplissage ou le vidange. La mesure de niveau d'eau s'effectue seulement si lorsque le capteur est en place dans son support.

7.1. Différents états

7.1.1. Niveau Manque d'eau

Lorsque l'eau de votre piscine descend en dessous du niveau **Manque d'eau**, le remplissage est déclenché jusqu'à ce que le niveau remonte au dessus du **niveau correct**.

En dessous de ce niveau, l'interdit pompe et le remplissage sont déclenchés. Si vous avez le coffret connecté Tild Vp, pas besoin de relier les borniers IP du coffret Vigiline et les bornier C et D du Tild Vp.

Si jamais vous avez un coffret de Filtration CCEI non connectée, il est obligatoire de relier ces borniers. L'interdit pompe va empêcher un fonctionnement de votre pompe de filtration à vide

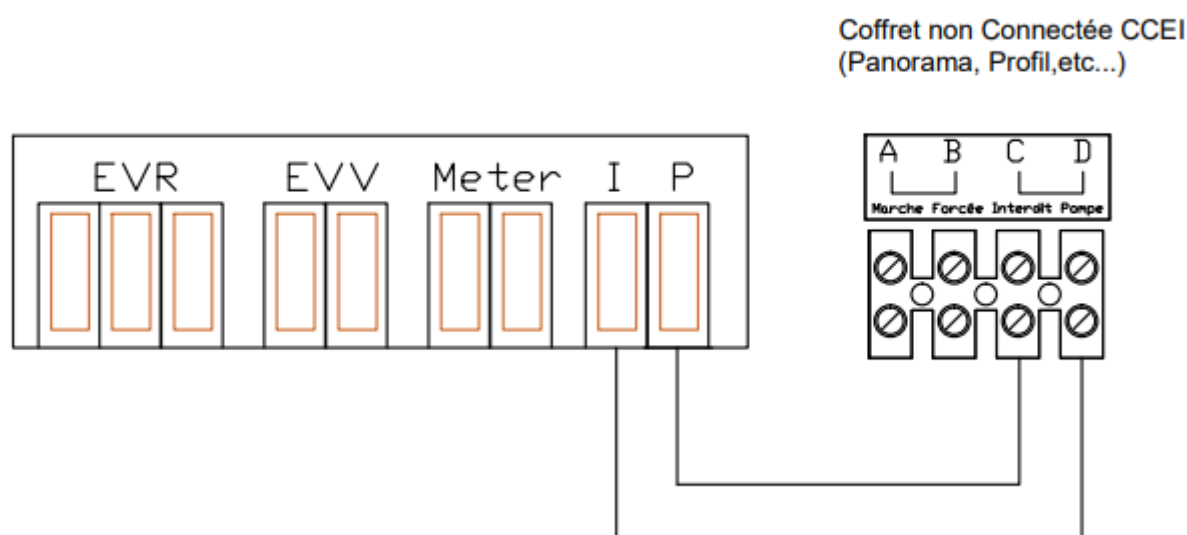

Important

Dans cette état, le capteur mesure le niveau d'eau toutes les 3 minutes. Cela va permettre d'éviter tout débordement

7.1.2. Niveau Correct

Dés que le capteur détecte le niveau d'eau correct, il arrête le remplissage. dans cette état le capteur ce met en veille et refait des mesures toutes les 60 minutes.



Important

Si jamais vous voulez rompre cette veille de 60 minutes, vous pouvez enlever le capteur de son support et le remettre. Il refait une mesure de niveau pendant 2 minutes. Ce cycle de 60 minutes va permettre à la batterie de votre capteur de tenir dans le temps.



7.1.3. Niveau Trop Plein

Des que le niveau d'eau atteint le trop plein, le Vigiline enclenche le relais de vidange (si présent) et le maintient tant que le niveau n'est pas descendu en dessous du niveau correct. Si dans votre installation vous n'avez pas de circuit de vidange, alors il y aura pas d'action, hormis une notification dans votre application

7.2. Mise en service du capteur

La mise en service du capteur se fait après avoir intégré et connecté le Vigiline à votre smartphone. Pour démarrer le capteur, il faut le positionner sur sa recharge sans fil dans ou proche du local technique.

Il vous sera nécessaire d'appuyer sur l'appareil centrale, pour l'intégrer dans l'univers Vigipool de votre installation.

7.3. Recharge Batterie

Pour recharger le capteur, il faut le placer sur son chargeur à induction. Deux Leds donnent les informations sur la mise en charge et l'état de la batterie:

- Vert Clignotant : Le capteur est bien positionné sur son chargeur et est en cours de rechargement
- Vert fixe: Chargé à 100%
- Rouge clignotant: batterie faible

Vous pouvez toujours voir l'état de la batterie de votre capteur dans l'application Vigipool.



Important

Vous recevrez une notifications lorsque votre capteur n'aura plus de batterie



Important

Veuillez vérifier que, lorsque vous posez le capteur sur son chargeur, un message s'affiche sur l'application Vigipool indiquant que le capteur est bien en charge, ou que le voyant vert clignote.

7.4. Hivernage

Pour l'hivernage, une option dans l'application permet de mettre le capteur en mode Hivernage. Il vous suffit de poser le capteur sur son chargeur à proximité du local technique (à portée du Wifi) et cocher le mode hivernage dans l'application.



Important

Il faut absolument le stocker dans un endroit sec. Ce mode permet là aussi de préserver la batterie dans le temps

Lors de la remise en service du capteur, il faut le remettre sur son chargeur et décocher le mode hivernage.

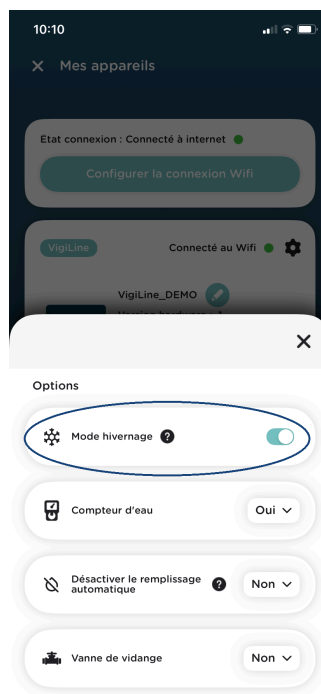

7.5. Mise à jour

Les mises à jour du capteur se feront automatiquement par l'application. Lorsque l'application propose une mise à jour du capteur, il est nécessaire de le mettre sur son chargeur à portée du Wifi du local technique pour réaliser sa mise à jour.

8. Installation hydraulique

8.1. Installation sur canalisation

A: Vanne d'arrivée d'eau

B: Compteur d'eau connecté

C: Filtre à tamis

D: Électrovanne de remplissage

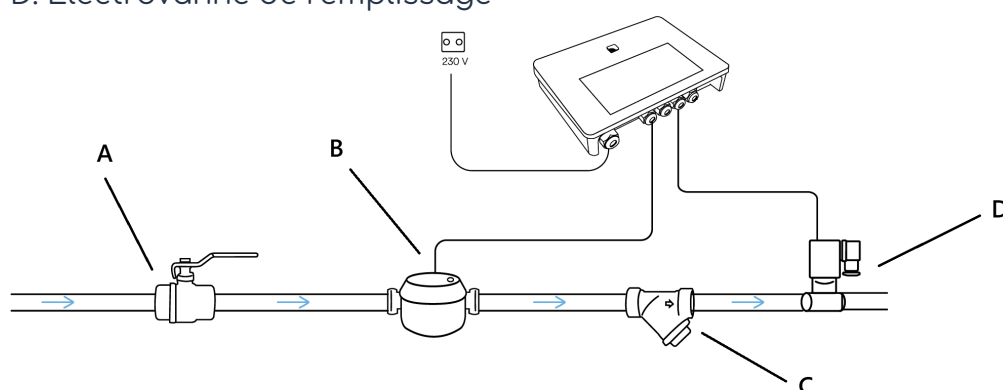

9. Installation électrique

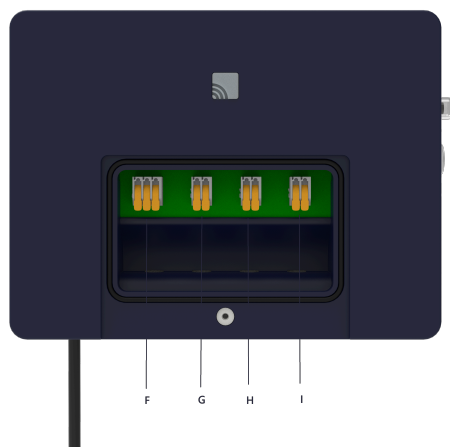

F: EVR	Alimentation 230V AC de l'électrovanne de remplissage N:Fil Bleu L: Fil Marron Terre: Fil Vert/Jaune
G: EVV	Contact sec pour électrovanne ou pompe de vidange (optionnel)
H: Meter	Branchement du compteur d'eau à impulsion
IP:Branchement Interdit Pompe	Branchement filaire d'un contact interdit pompe sur un coffret non connecté (Panorama, Profil, etc..) Sur tous nos coffrets CCEI, un bornier ABCD est disponible pour le branchement du contact marche forcée et Interdit pompe

9.1. Alimentation du Vigiline

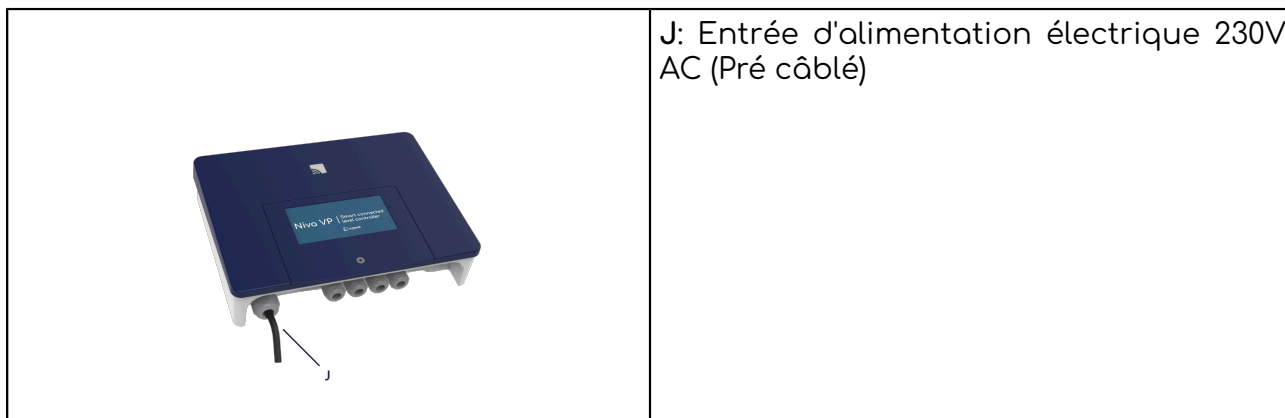

9.2. Électrovanne de remplissage

L'électrovanne de remplissage s'installe après le compteur d'eau et le filtre à tamis. Elle est branchée directement sur le Vigiline sur le bornier N / L/ Terre.



Important

La flèche indiquée sur le corps de l'électrovanne doit suivre le sens du passage de l'eau lors de la mise en place.

9.3. Électrovanne de Vidange

Le Vigiline fournit un contact sec libre de tout potentiel pour une pompe de vidange

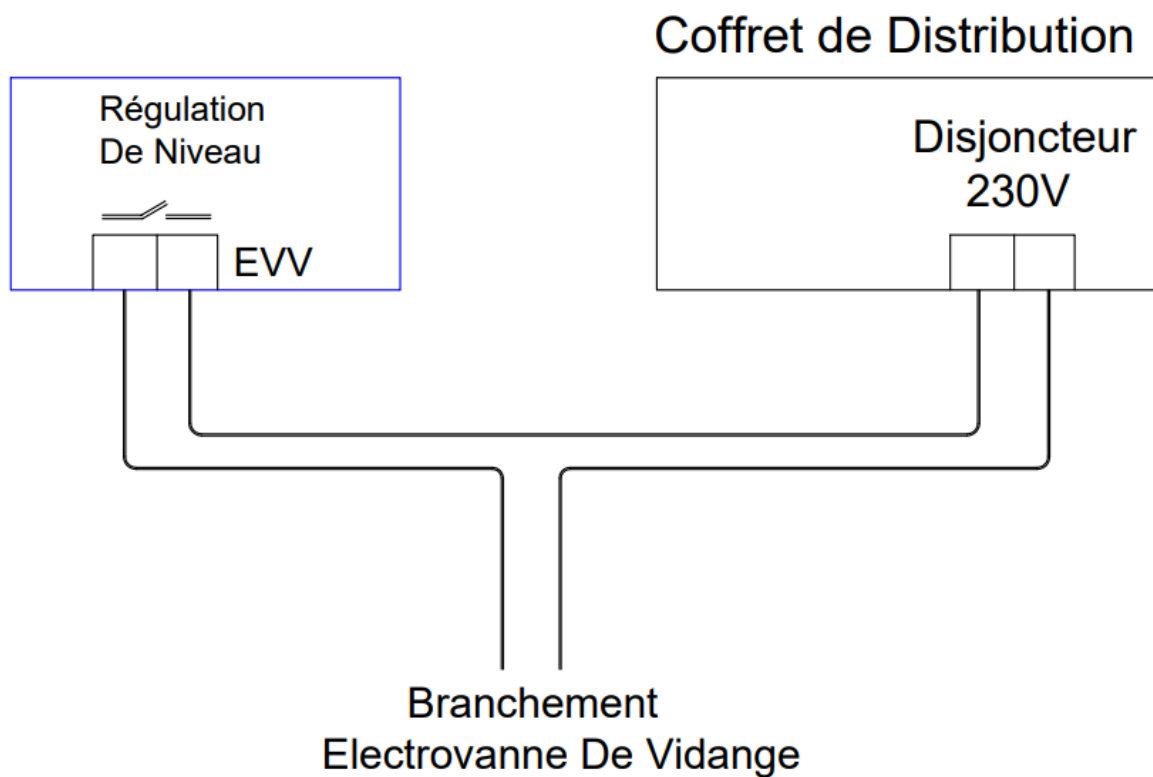

Important

L'électrovanne de vidange n'est pas fournie dans le packaging. C'est une option.

9.4. Compteur d'eau

Ce compteur à impulsion va permettre de suivre en ligne la consommation d'eau de votre piscine. Il a aussi un rôle de détection de fuite dans le réseau d'eau dans le local technique. sur le filtre à tamis et sur l'électrovanne.

Si l'électrovanne est censée être fermée et qu'il y a une fuite au niveau de l'électrovanne ou du filtre à tamis, le compteur d'eau va continuer de tourner, et cela alertera l'utilisateur sur l'appli Vigipool.



Important

Pour le bon fonctionnement du compteur, il est impératif de l'installer la face orientée vers le haut.

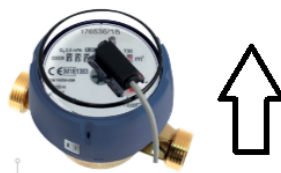

10. Fonctionnement

10.1. Voyant multicolore Vigiline



En fonction de son état, le voyant multicolore (A) peut avoir différentes significations :

Séquence Bleu - Blanc -Rouge	Séquence de démarrage de l'appareil : Cette séquence est réalisée à la mise sous tension.
Blanc clignotant	Attente de sélection de l'appareil "Centrale" Vigipool. Voir paragraphe 6.2.
Bleu fixe	Un smartphone est connecté en Bluetooth au Vigiline
Bleu clignotant (lent)	Le Vigiline est configuré en mode "Centrale" Vigipool et le WiFi n'est pas configuré : Attente d'une connexion Bluetooth.
Bleu clignotant (rapide)	Appairage Bluetooth en cours. Voir paragraphe 4.1.1.
Vert fixe	Le Vigiline est connecté au WiFi ou à sa "Centrale" Vigipool.
Vert clignotant	Le Vigiline est configuré en mode "Centrale" Vigipool et accepte la connexion de nouveaux équipements Vigipool. Cet état est normal durant les 5 premières minutes d'alimentation ou 5 minutes après appui sur le bouton (A). Voir paragraphe 6.2
Mauve clignotant	Mise à jour du firmware en cours.

Rouge / Vert clignotant en alternance	<p>Si le Vigiline est configurée en "Centrale" Vigipool : Connexion impossible au WiFi. Vérifiez les informations saisies et/ou la couverture du réseau WiFi.</p> <p>Si non : Connexion impossible à la "Centrale" Vigipool.</p>
---------------------------------------	--

10.2. Voyant multicolore du capteur de niveau

Séquence Bleu - Blanc -Rouge	Séquence de démarrage du capteur : Cette séquence est réalisée à la mise sous tension.
Vert fixe	Le capteur est connecté à l'appareil central
Vert Clignotant	Le capteur en cours de charge
Vert Fixe	Le capteur est chargé à 100%

11. Remise à zéro du Vigiline

Il peut être nécessaire de procéder à une remise à zéro afin de réinitialiser le Vigiline aux paramètres d'usine.

Pour cela :

1. Éteindre l'appareil à l'aide de l'interrupteur ON/OFF et attendre une dizaine de secondes,
2. Appuyer sur le bouton (A) du Vigiline et maintenir l'appui,
3. Allumer l'appareil tout en maintenant l'appui sur le bouton,
4. Attendre que le voyant multicolore clignote rapidement en rouge,
5. Relâchez le bouton. L'ensemble des paramètres est réinitialisé aux valeurs sorties d'usine.



Avertissement

Réaliser une remise à zéro effacera l'ensemble des paramètres en mémoire (configuration WiFi, appairages des téléphones et des autres appareils de l'Univers Vigi-pool, ...). Il est donc nécessaire de reprendre la procédure de mise en service après avoir effectué une remise à zéro.

12. Remise à zéro du capteur de niveau

Il est peut être nécessaire de procéder à une remise à zéro afin de réinitialiser aux paramètres d'usine.

Pour cela :

1. Prenez le stylet télescopique magnétique fourni dans le packaging
2. Retirez le capteur de son support.
3. Attendez 5 secondes, le temps que la LED rouge du capteur s'allume.
4. Effectuez 5 allers-retours avec le styler (la partie aimanté) dans le creux au dos prévu.
5. Attendre que la Led clignote en vert

6. L'ensemble des paramètres est réinitialisé aux valeurs sorties d'usine.



Avertissement

Réaliser une remise à zéro effacera l'ensemble des paramètres en mémoire (configuration WiFi, appairages des téléphones et des autres appareils de l'Univers Vigipool, ...). Il est donc nécessaire de reprendre la procédure de mise en service après avoir effectué une remise à zéro.

La société CCEI FR47 403 521 693 déclare que le produit le satisfait aux exigences de sécurité et de compatibilité électromagnétique des directives européennes 2014/35/UE et 2014/30/UE ainsi qu'à la directive 2014/53/UE portant sur les équipements radioélectriques

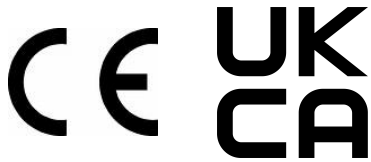

Emmanuel Baret
Marseille, le 01/03/2026

Cachet Distributeur